

Porte blindée palière certifiée A2P BP1



Un service à la carte



Diamant® 2

Porte blindée palière
Fabrication Française

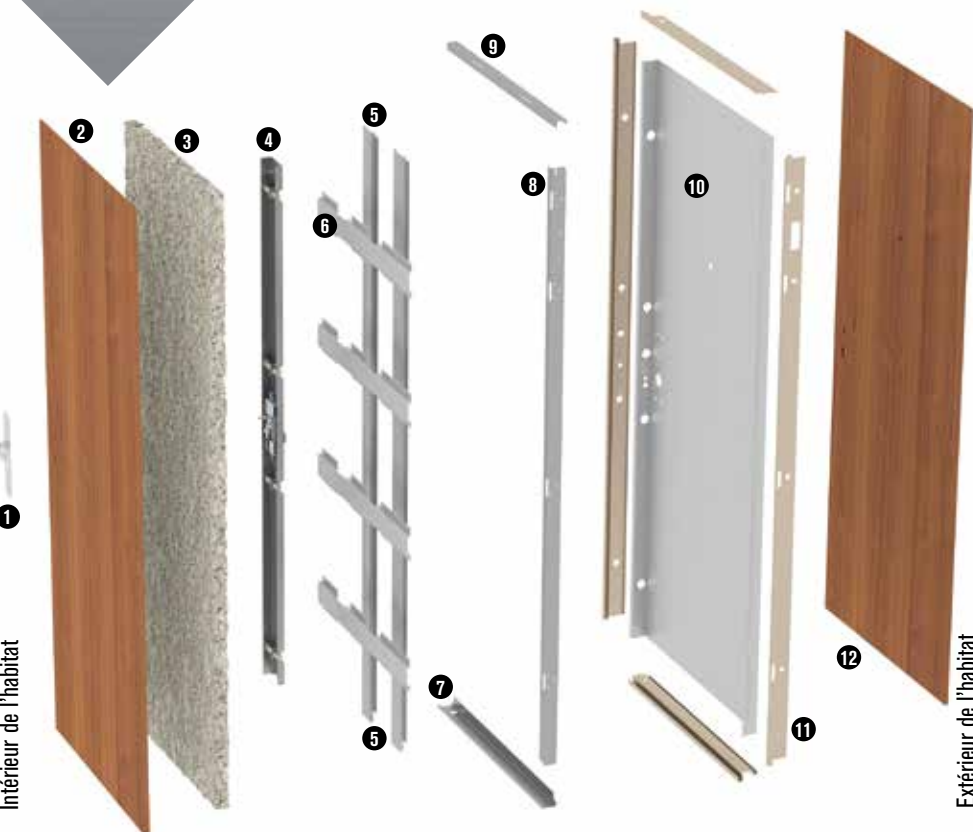

LÉGENDE DIAMANT® 2

- 1 Plaque et béquille chromées (existent en laiton)
- 2 Habillage extérieur
- 3 Laine de roche
- 4 Serrure multipoints intégrée
- 5 2 renforts oméga verticaux
- 6 4 renforts oméga horizontaux
- 7 Renfort horizontal bas
- 8 Renfort vertical côté paumelles
- 9 Renfort horizontal haut
- 10 Panneau acier 15/10^{ème}
- 11 Cornières d'habillage
- 12 Habillage extérieur avec plaque et béquille

Isolation acoustique
La Diamant® 2 dispose d'une performance acoustique de Rw 38 dB en bâti rénovation et 39 dB en bâti tubulaire.

CAHIER TECHNIQUE : EXEMPLES DE CAS DE POSE

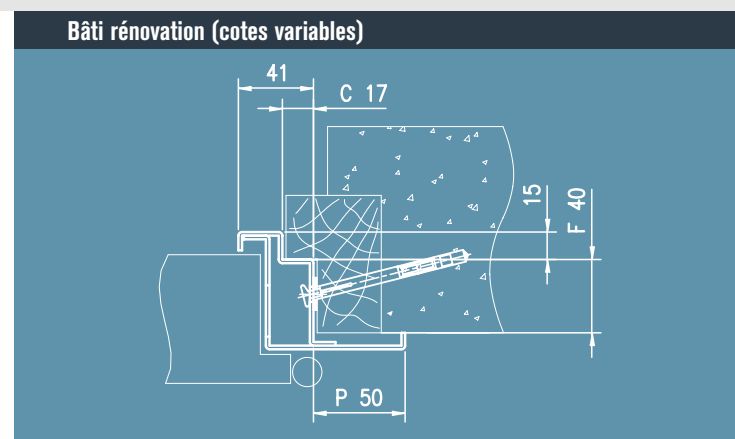
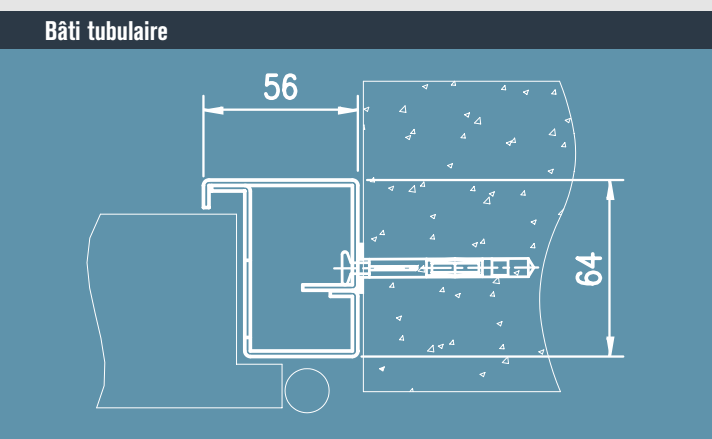

Panneau en aluminium mouluré-estampé modèle Carra - RAL 9016.

- > La force d'un réseau national
200 experts à votre écoute
- > Service clients
Réactivité et proximité
- > Expertise
La solution à votre projet
- > Un savoir-faire
Produit sur-mesure



Picard Serrures est le spécialiste français de la porte blindée de haute sécurité. La porte blindée Diamant® 2, certifiée A2P BP 1 est adaptée aux appartements. Elle s'intègre en lieu et place de votre ancienne porte sans modification du bâti existant.



Votre installateur PICARD SERRURES :



Palme d'Or de la Sécurité 2011 - 2012
Picard Serrures a remporté les Palmes d'Or de la Sécurité pour sa contribution à l'amélioration de l'Habitat. Cette récompense est décernée par la revue Maison - Décor - Appartement sous le patronage du Comité de France.



La société **Picard Serrures** est certifiée ISO 9001 V2008 par le TÜV, organisme certificateur.

Les installateurs PICARD SERRURES vous proposent une gamme de produits de haute sécurité pour la protection de votre habitat : Portes blindées certifiées, serrures multipoints et portes de hall sécurisées.



NOUVEAU

JE CONFIGURE MA PORTE !
Découvrez les multiples panneaux et accessoires disponibles pour habiller votre porte.

Faites votre simulation sur
maporte.picard-serrures.com

www.picard-serrures.com



Diamant® 2
Porte blindée palière A2P BP 1



Photos et textes non contractuels - 04/2014 - Couverture : Panneau bois, modèle Frêne OD703 - Collection Prestige. Crédits photos : Fotolia, Shutterstock, Picard Serrures. Agence : Keep Moving.

La haute sécurité,
notre promesse de toujours



Pourquoi je choisis
Diamant® 2 ?



Habillages & accessoires
un design modulable

Produit de fabrication française et sur-mesure

Acheter une porte Diamant® 2 est pour vous l'assurance d'équiper votre habitation d'un produit de haute sécurité et de haute qualité :

- **Constituée de matériaux robustes** : structure en acier, pènes rotatifs anti-sciages, système anti-dégondage, paumelles montées sur roulement à billes.
- **Assemblée avec précision** suivant un process qualité (démarche ISO 9001) et livrée sous 10 jours ouvrés pour les produits dits standard.
- **Équipée d'une serrure multipoints**, elle-même certifiée AZP* par le CNPP. (Centre National de Prévention et de Protection)

Souplesse d'utilisation

- Verrouillage de la serrure en un seul tour de clé.
- 4 paumelles de 125 mm montées sur roulement à billes.

Entrebâilleur

- Entrebâilleur intégré, décondamnable de l'extérieur à la clé.



Porte blindée palière certifiée **AZP BP1**
Épaisseur : 72 mm au lieu de 35 à 40 mm pour une porte standard.
Option : judas numérique enregistreur. Panneau finition alu lisse - RAL 7040.

Sécurité renforcée

Serrure Présence 2 - pompe VIGIE MOBILE®
Serrure Sérénis 700 - pompe VAKMOBIL®
5 points de fermeture

- Clé brevetée.
- 1/2 tour condamné à la clé.
- Points haut et bas en option.



La Diamant® 2 se décline également avec les serrures :

- Présence 2 - pompe Picard Kaba® (5 points de fermeture).
- Serrure Ermétis® - cylindre européen VTX® ou Picard Kaba® (4 points de fermeture).

Les clés Vigie Mobile® et VAKMOBIL® sont incopiables et livrées avec une carte de propriété numérotée. Le numéro partiel inscrit sur cette carte ainsi que celui de la clé sont indispensables pour la reproduction de clés supplémentaires.

Seul Picard Serrures est habilité à le faire.

Standard : coloris bâti

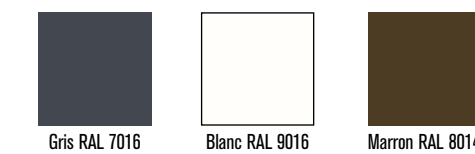

Standard :

- Panneaux en bois à peindre (brut ou blanc craie)
- 10 nuances de panneaux décoratifs au choix



Options : Collection Prestige

- Plus d'une centaine d'essences de bois dont :



Options : Moderne & Design



Options : panneaux lisses ou moulurés estampés alu et teintes RAL disponibles

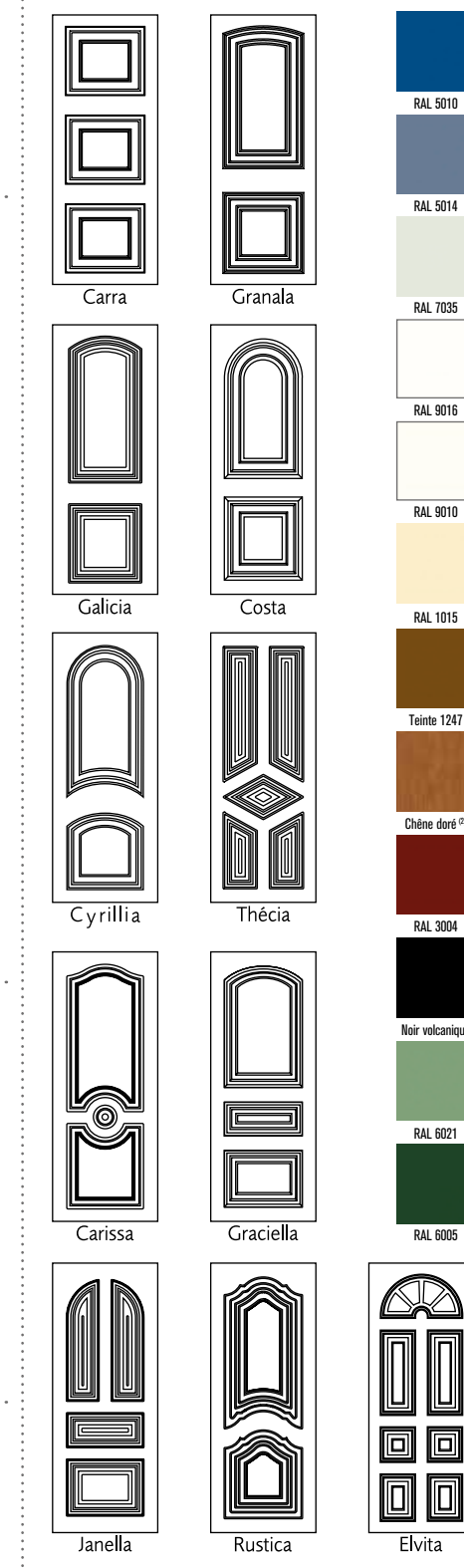

Accessoires standard

Poignées de tirage sur plaque

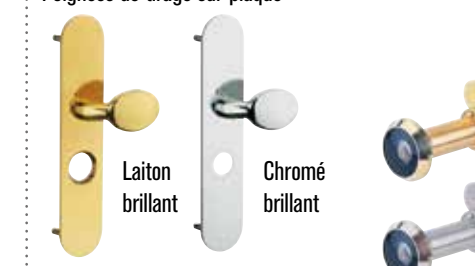

Béquilles Vérona sur plaque

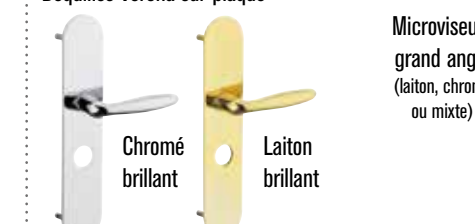

Microviseurs grand angle (laiton, chromé ou mixte)

Accessoires en option

Béquilles Génova sur plaque

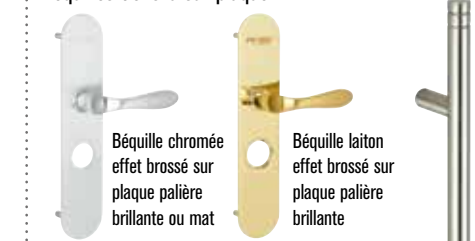

Judas numérique enregistreur NOUVEAU



Judas numérique avec écran LCD

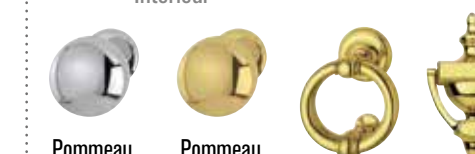

Bâton de maréchal - Dim. : 1 mètre ou 50 cm

Panneau décoratif, modèle Amalvi gris - bâti RAL 7046.

(2) La couleur du bâti associée au panneau chêne doré est le RAL 8003.